



AUTOMOTIVE

AUTOMOTIVE

EXTRACTEUR DE VIS

Extracteur de vis cassée 3,9 à 10,9mm - boîte de 5pc

En acier.
Rapide et facile d'utilisation.
Pour extraction de vis et boulons endommagés.
Ø 3,9 à 10,9mm

Réf. 15407



Extracteur de vis cassée 5 à 22mm - boîte de 5pc

Jeu de 5 pièces en acier CRV.
Pour vis de M4 à M16.

Réf. 09181

Extracteur de goujons.
Carré disponible sur toute la longueur de l'attache afin d'exercer le serrage le plus bas possible.
Filetage à gauche pour une extraction plus aisée.
Nécessité de faire un trou avant.



Extracteur de vis cassée 3,6 à 11mm - boîte de 5pc

Acier au chrome vanadium
Traitement thermique haute densité
Tige Ø 3,6 à 11mm

Réf. 12258



Extracteur de vis cassée intérieur/ extérieur 5 à 16mm - coffret de 25pc

Permet d'extraire une vis ou un goujon, cassé à l'intérieur ou à l'extérieur de son logement.
5 forets (4-5-6-7,5-8,5).
5 extracteurs.
5 écrous de manoeuvre.
10 guides de perçage pour vis.
Ø des vis intérieur de 6 à 16mm.
Ø des vis extérieur de 5 à 14mm.

Réf. 09168



Extracteur de vis cassée à deux tranchants filetage droit ou gauche - boîte de 5pc

En boîte métallique sur carte.
Fonction de pointeau.
Lame double - opération à deux tranchants sans dérapage dans la vis à desserrer ou le boulon fileté.
Tête à 6 pans.
Taille de 1 à 5.
Serrage de l'extracteur de vis à l'aide d'un tourne à gauche.

Pour l'extraction sans dommage de vis ou boulons filetés cassés hors des alésages filetés.

- Pré-percer la vis à retirer avec l'aléuseur adapté
- Enfiler l'extracteur dans le trou et dévisser la vis
- La longévité varie en fonction de la dureté du contre matériau (selon la dureté, l'usage peut être unique)
- Utilisable pour filetage à droite ou à gauche
- Matériau : Acier CRV, trempé
- Surface : brunie, surface de lame polie

Réf. 12193

A utiliser sur des pas à droite et à gauche.
L'extracteur est enfoncé dans le logement percé à l'aide de la pointe de centrage.
Entaille antidérapante à deux tranchants dans la vis ou le boulon à dévisser.



Extracteur/tige avec écrou

Réf.	Diamètre
09150	4mm
09151	5mm
09152	6mm
09153	7mm
09495	8mm



Extracteur de bras d'essuie glace 22 à 36mm

Compact, puissant, réversible.
4 positions possibles.
De 22 à 36mm.

Réf. 09173

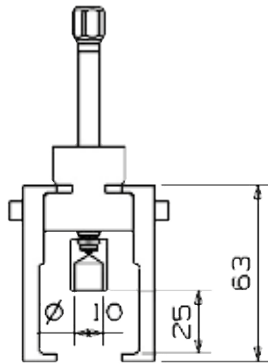

Extracteur extérieur autoserrant

Modèle compact.
2 positions.



Réf.	Force de travail	Poids
09210	1-1,5T	0,36kg
09212	2-2,5T	0,78kg

09210

Position 1

A	B
90	55

Position 2

A	B
90	95



09212

Position 1

A	B
125	70

Position 2

A	B
120	125

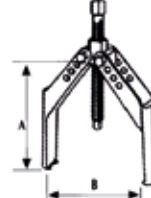

Extracteur 2 griffes

Corps forgé en acier CRV.
Revêtement zinc.

Réf.	12511	12513
Force de travail	5T	5T
Diamètre	90x100mm	130x100mm
Poids	0,9kg	1kg
A	25-80mm	25-130mm
B	70-130mm	80-180mm
D	17mm	17mm
E	M14x1,5	M14x1,5
L	100-250mm	100-250mm



Réf. 12511

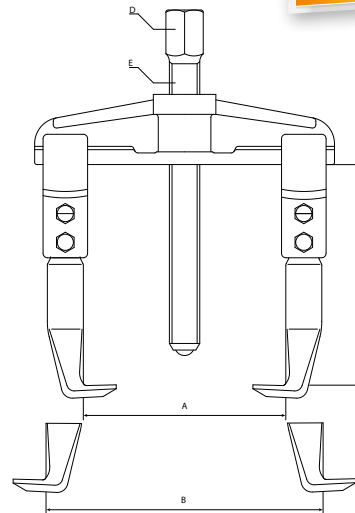

NOUVEAU

GARANTIE 2 ANS

Extracteur 2 griffes intérieur / extérieur

Réf.	Force de travail	A	B	C	Poids
09374	1T	50mm	12-60mm	72mm	0,23kg
09170	2T	80mm	25-80mm	122mm	0,9kg
09172	2T	135mm	25-115mm	156mm	1,15kg
09174	10T	160mm	30-155mm	210mm	3,07kg
09158	10T	220mm	25-145mm	210mm	3,56kg
09159	10T	220mm	60-195mm	260mm	4,02kg

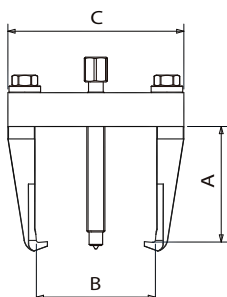

Réf. 09174



Présentoir vide pour 5 extracteurs 2 griffes

Pour réf. 09374+09170+09172
+09174+09158+09159.
Vendu vide.

Réf. 09164



AUTOMOTIVE

EXTRACTEUR

Extracteur combiné 2 ou 3 griffes

DRAKKAR
EQUIPEMENT

GARANTIE
3
ANS

Réf.	Force de travail	A	B	C	Poids
09180	1T	85mm	100mm	70mm	0,58kg
09182	4T	135mm	150mm	76mm	1,68kg
09184	7T	180mm	200mm	108mm	3,4kg
09186	10T	300mm	310mm	161mm	7,23kg

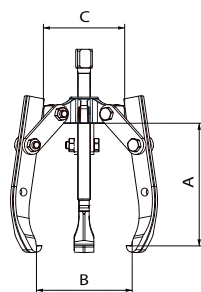

Extracteur combiné 2 ou 3 griffes réversibles

DRAKKAR
EQUIPEMENT

GARANTIE
3
ANS

Réversible (2 positions).
Polyvalence et puissance.
Avec pieds fins.

Réf.	Force de travail	A	B	C	Poids
09352	1T	85mm	130mm	70mm	0,6kg
09354	4T	135mm	185mm	76mm	1,57kg
09356	7T	180mm	240mm	161mm	3,57kg

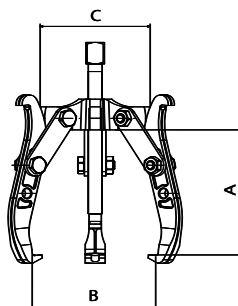

Extracteur combiné 2 ou 3 griffes 4 positions

DRAKKAR
EQUIPEMENT

GARANTIE
3
ANS

4 positions

Extracteurs 2 et 3 griffes dotés de 4 réglages de hauteur de griffe afin de permettre le travail avec un positionnement optimal de la vis de pression.

Pieds rainurés et fins pour une prise avec vis.

Réf.	Force de travail	A	B	Poids
09496	4T	210mm	220mm	1,96kg
09497	7T	270mm	280mm	4,36kg

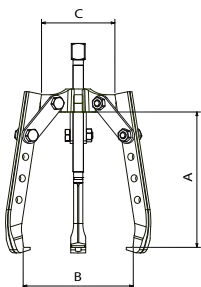

Extracteur 2 ou 3 griffes

DRAKKAR
EQUIPEMENT

GARANTIE
3
ANS

Auto-centrantes (les bras se ferment simultanément).
Confort dans la mise en oeuvre.
Forte puissance.

Réf.	Force de travail	Descriptif	A	B	Poids
09370	10T	2 ou 3 griffes	410mm	350mm	10,2kg
09372	17T	3 griffes	500mm	480mm	23,8kg

Facile à positionner.

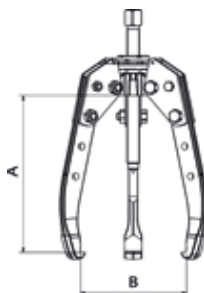

Extracteur 3 griffes

Corps forgé en acier au carbone.
Revêtement ZINC.

Réf.	12515	12516
Diamètre	100mm	150mm
Poids	0,85kg	1,45kg



NOUVEAU

GARANTIE **2** ANS

Extracteur 3 griffes 80/100/150mm - lot de 3pc

Griffes réversibles.
Lot de 3 : 80-100-150mm
En acier forgé.

Réf.	Poids
15240	1,7kg



GARANTIE **2** ANS

Extracteur 3 griffes auto centrant

Auto-centrantes (les bras se ferment simultanément).
Griffes longues 4 positions.
Confort dans la mise en oeuvre.

Réf.	Force de travail	A	B	Poids
09358	1T	120mm	125mm	0,8kg
09360	4T	210mm	220mm	2,43kg
09362	7T	270mm	280mm	6,7kg

Facile à positionner.

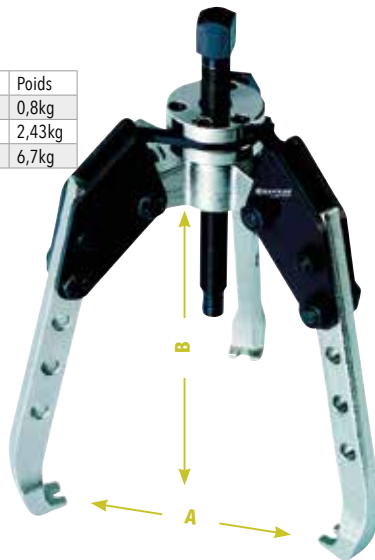

GARANTIE **3** ANS

Protection pour vis d'extracteur

Pour éviter d'abîmer la pointe de l'extracteur.

Réf.	Descriptif
09250	Pour réf.09180-09210
09252	Pour réf.09170-09172-09212-09182
09254	Pour réf.09184-09190
09256	Pour réf.09174-09186-09192



GARANTIE **3** ANS

Arrache roulement 2/3 branches et guillotine - coffret 20pc

- 20 pièces.
Composition :
- 1 vérin mécanique
 - 2 supports de bras 2 et 3 griffes
 - 3 griffes longueur 120mm
 - 3 griffes longueur 160mm
 - 3 griffes longueur 220mm
 - 1 décolleur guillotine
 - 4 tirants
 - 1 support de bras longueur maxi 180mm
 - 1 centreur Ø 25mm
 - 1 rallonge 100mm
 - 1 rallonge 50mm
 - 1 bague support taraudée

Réf. 15708

20 pièces



GARANTIE **3** ANS

AUTOMOTIVE

EXTRACTEUR

Extracteur universel à griffes multiples intérieur/extérieur

Extracteurs polyvalents avec bras multiples offrant un choix de largeurs, longueurs, rallonges, pieds rainurés, le tout dans un coffret facile à transporter.



Réf.	Force de travail	A	B	C	Poids
09165	5T	140mm	173mm	186mm	2,9kg
09176	10T	182mm	250mm	280mm	6,5kg

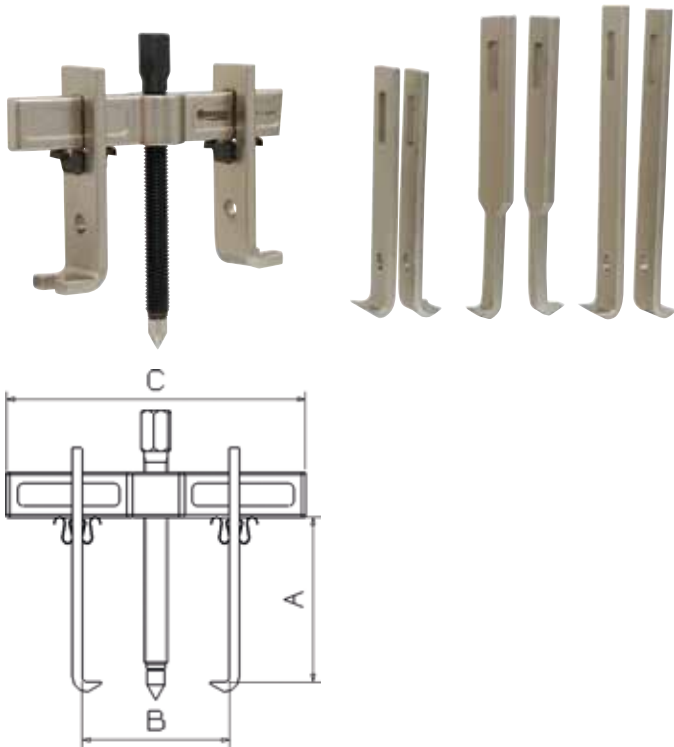

Extracteur 2 griffes avec décolleur guillotine 2T

- Potence mini 40mm - maxi 95mm
- Décolleur guillotine de 5 à 50mm
- Jeu de 2 griffes 80mm
- 2 tirants pour décolleur 115mm



Réf.	A	B	C
09240	100mm	55mm	90mm

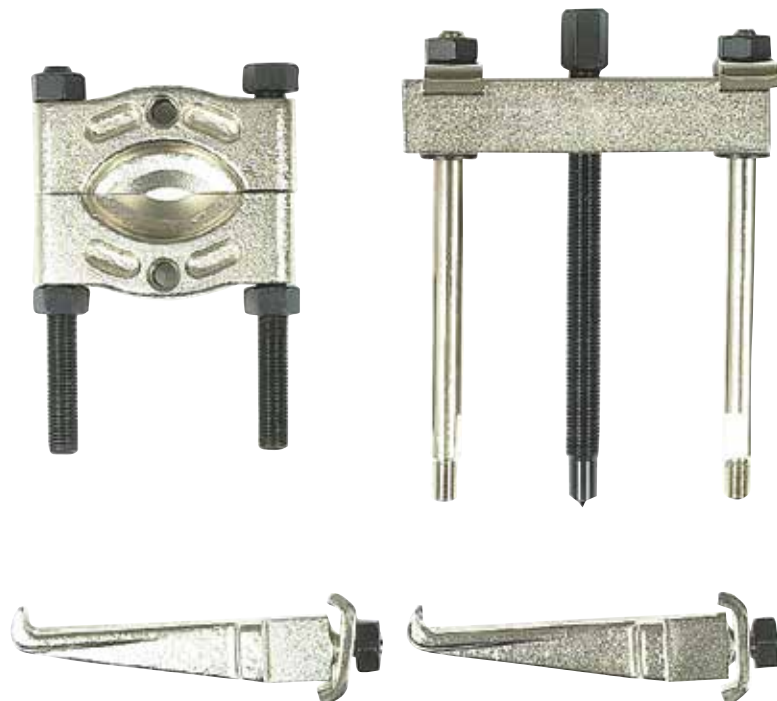
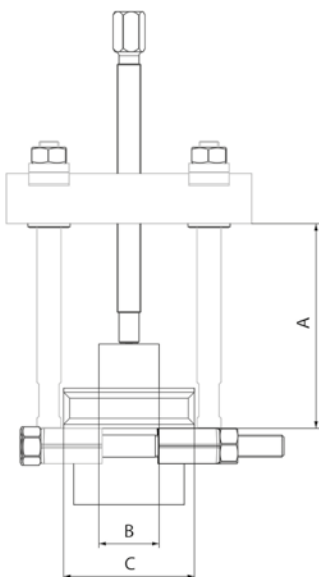

Extracteur de rotule VL 18/22mm

Corps forgé en acier au carbone.
Revêtement ZINC.
Type VL.



NOUVEAU

GARANTIE 2 ANS

Réf.	Dimensions	Poids
12523	295x240x235mm	0,75kg



Extracteur de rotule 2 positions VL/utilitaire 12/50mm

Corps forgé en acier au carbone.
Revêtement ZINC.
Type VL.



NOUVEAU

GARANTIE 2 ANS

Réf.	Dimensions	Poids
12527	350x300x175mm	1,1kg



Extracteur de rotule VL 21mm

Type VL



GARANTIE 3 ANS

Réf.	09155
A	60mm
B	21mm
C	22mm

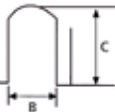
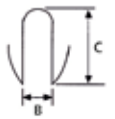

Extracteur de rotule 2 positions VL/VU 20/24mm

2 réglages
Type VL/VU.



GARANTIE 3 ANS

Réf.	09156
A	56mm
B	20-24mm
C	34mm

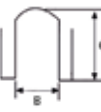
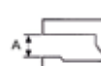

Extracteur de rotule PL 28/32mm

Type PL



GARANTIE 3 ANS

Réf.	09157
A	95mm
B	28 à 32mm
E	5mm
L	157mm
M	M22x1,5mm

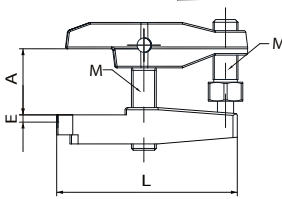
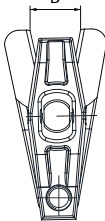

Extracteur de rotule PL 32/36mm

Pour PL



GARANTIE 3 ANS

Réf.	09197
A	120mm
B	32 à 36mm
E	6mm

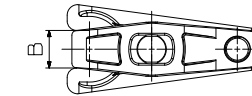
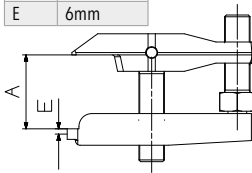

Extracteur de rotule 4 positions VL/VU 20/24mm

Type VL/VU.
4 positions.



GARANTIE 3 ANS

Réf.	09189
A	90mm
Diamètre	20-24mm
Poids	1,7kg

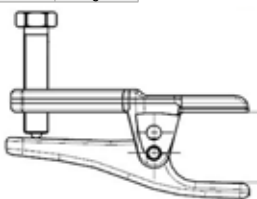

AUTOMOTIVE

EXTRACTEUR - COMPRESSEUR DE RESSORT

Extracteur 3 bras prise intérieure/extérieure avec masse à inertie - coffret

Applications légères à modérées.
Fonctionne avec une masse à inertie.

A- 3 pinces prise intérieure 12-15-20mm
Extraction du roulement dans un carter
B- Masse à inertie longueur 360mm
C- Extracteur 2 ou 3 branches intérieur et extérieur
Intérieur 100mm.
Extérieur 75mm.
Mise en place des branches puis serrage par rotation
de la tête et extraction avec la masse à inertie.

Réf. 09350

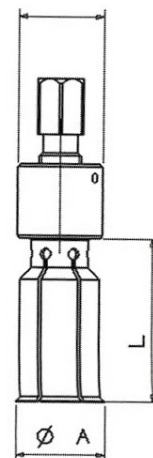
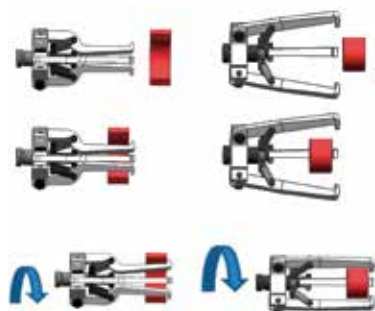

Ø A max	Ø A min	Lg
12mm	14mm	64mm
15mm	19mm	64mm
20mm	24mm	65mm

INFO

Si le diamètre intérieur est > 60mm, il est préférable de travailler avec la griffe extérieure inversée.
Masse 1,350kg.



Compresseur de ressorts - coffret 8pc

Avec :
- 1 compresseur 850kg max
- 3 paires de mâchoires :
Ø 80-100mm
Ø 100-145mm
Ø 155-195mm
- 2 supports rallonge pour coupelle

Réf. 15705



Compresseur de ressort pneumatique sur roues MacPherson

Montage et démontage efficace, professionnel et sans danger des ressorts Mc Pherson.

Poids : 65kg

Réf. 15022

COMPAC

GARANTIE
5
ANS

LES +

- Facilement transportable
- Protection de sécurité qui assure également une position de travail ergonomique
- Serrure de sécurité : verrouille les bras réglables
- Des bras mobiles pour pinces universelles assurent une pression précise et horizontale
- Design ergonomique et commande à pied pour une utilisation "sans les mains"
- Course longue de 330mm
- Pinces pivotantes universelles adaptables à tous les ressorts. Distance maximale entre les pinces et le dispositif de maintien des ressorts jusqu'à 390mm
- Approprié pour ressorts coniques
- Commande à pédale pour approche, rendre la charge et en retour : sans effort pour l'utilisateur.



Protection de sécurité qui assure également une position de travail ergonomique

Facilement transportable



Serrure de sécurité : verrouille les bras réglables

Des bras mobiles pour pinces universelles assurent une pression précise et horizontale



Livré avec 2 coupelles (pour ressort entre 78-125mm et 125-00mm)

Désign ergonomique et commande à pied pour une utilisation «sans les mains»

Étau spécial BMW/Toyota

Pour compresseur de ressort pneumatique réf 15022.

Réf. 15023



COMPAC

GARANTIE
5
ANS



Course longue de 330 mm

Pinces pivotantes universelles adaptables à tous les ressorts. Distance maximale entre les pinces et le dispositif de maintien des ressorts jusqu'à 390mm

Approprié pour ressorts coniques

Commande à pédale pour approche, rendre la charge et en retour : sans effort pour l'utilisateur

AUTOMOTIVE

KIT OUTILS POUR ALTERNATEUR - ROUEMENT

Outils de démontage d'alternateur - coffret de 18pc

18 pcs

Composition :

- 1 adaptateur 1/2" / 10 mm
- 1 pc : 19.5 mm * 33T
- 1 pc : 18.5 mm * 33T
- 1 pc : 36L * 3T (3 ergots)
- 1 pc : 36L * 4T (4 ergots)
- 2 pcs : 36L * H17, 36L * H28
- 3 pcs : 1/2" L=140 mm : M10, H10, T52
- 8 pcs : H10 * L=75 mm : T40, T45, H7, H8, H10, M8, M9.5, M10

Ref. 10769

18 pièces



Coupelle pour montage/démontage de roulement - coffret de 37pc

37 pièces.

Avec :

- 3 tubes de percussion Ø 25, 40, 60mm
- 34 bagues de pression de Ø 26mm à 110mm

Ref. 15710

37 pièces



Outil pour montage/démontage de roulement de roue - coffret de 23pc

23 pièces.

Avec :

- 1 axe d'extraction (5 éléments)
- 3 cloches Ø 76, 86, 91mm
- 9 adaptateurs
- 3 boulons M12
- 3 boulons M14

Ref. 15711

23 pièces



Clé à filtre à sangle 105mm max

Serrage par molette.
Poids : 205g.
Ø max : 105mm

Réf.	Conditionnement
09154	sachet cavalier



Clé à filtre à sangle réglable

Serrage par molette.

Réf.	Diamètre	Conditionnement
09160	65-110mm	vrac
09167		carte
09162	110-155mm	vrac
09169		carte



Réf. 09160

Sangle de rechange

Réf.	09161	09185	09163	09187
Longueur	380mm		530mm	
Largeur	12mm		12mm	
Conditionnement	vrac	carte	vrac	carte



Réf. 09162

Clé à chaîne 170mm

Acier au carbone.
Finition chromée.
Ø max 170mm.

Réf.	12497
Longueur	600mm
Poids	1,55kg



NOUVEAU

Clé à filtre à sangle en cuir 110mm max

Sangle : largeur 20mm - longueur 630mm
Longueur de la poignée 225mm.
Ø max 110mm.

Réf.	Conditionnement
09183	vrac
09188	carte



Clé à filtre à sangle en cuir 220mm max

Sangle cuir : largeur 25mm - longueur 750mm
Poignée acier longueur 275mm.
Ø max 220mm.

Réf.	Conditionnement
09177	vrac
09179	carte



AUTOMOTIVE

CLÉS À FILTRE 3 BRAS - CLOCHE POUR FILTRE À HUILE

Clés à filtre 3 bras

En boîte carton.

Réf.	Diamètre
09194	45 à 75mm
09196	65 à 120mm



Réf. 09194



Réf. 09196



GARANTIE
2 ANS

Cloche en aluminium pour filtre à huile - coffret de 6pc

6 cloches en aluminium.
24-27-30-32,5-36-38mm.
Carré 1/2".

Réf. 71140



NOUVEAU

GARANTIE
3 ANS



Clés à filtre 3 bras avec aimant

En boîte carton.

Référence	Diamètre
09166	52 à 72mm
09171	68 à 110mm
09175	110 à 142mm



Réf. 09166



Réf. 09171



Réf. 09175



GARANTIE
3 ANS

Cloche en aluminium pour filtre à huile - coffret de 19pc

Multimarque (Ford, Honda, Mercedes, Nissan, Toyota, Volvo...)
 ➔ 7 cloches en aluminium de 24 à 100,5mm.
 ➔ 1 adaptateur 3/8" - 1/2"
 ➔ 1 clé 3 griffes
 19 pièces.

Réf. 71143



NOUVEAU

GARANTIE
3 ANS



Cloche pour filtre à huile - coffret de 30pc

30 pièces

Multimarque (Renault, Citroën, Peugeot, Audi, BMW, Mercedes...)

- ➔ 28 cloches en acier peint noir de 65 à 108 mm
- ➔ 1 adaptateur 1/2" - 3/8"
- ➔ 1 clé 3 griffes de 63-102mm

Réf. 09193

Diamètre (mm)	Facettes	80-82	15
66	6	86	16
65	14	86	18
65-67	14	90	15
68	14	92	10
73	14	93	15
74	15	93	36
74-76	15	93	45
75-77	15	95	15
76	12	96	18
76	14	100	15
76	30	106	15
76	8	108	15
78	15	108	18
80	15		



GARANTIE
3 ANS

CLÉ DE VIDANGE - EMBOUT DE VIDANGE - CLÉ À BOUGIE - PINCE À DURITE

Clé de vidange contre coudée 6 pans 150x12mm - carte

Hexagonale. 150 x 12mm. 6 pans.

Réf.	Conditionnement
15681	carte



Clé de vidange contre coudée 8-10mm

Carré 8 et 10 mm.

Réf.	Conditionnement
15658	vrac
15659	carte



Embout de vidange 3/8" - coffret de 14pc

14 pcs - 3/8" :
6 pcs hex : 8-9-10-12-14-17mm
6 pcs carré 7-8-11-13-5/16"-3/8"
1 pc carré femelle : 10mm
1 pc triangle mâle : 10mm
En coffret.

Réf. 10765



Réparation de carter d'huile - coffret de 64pc

Permet de refaire le filetage du carter d'huile (filetage qui peut être endommagé suite à un serrage trop fort).

Composition :

- 4 tarauds :
M13x1,5
M15x1,5
M17x1,5
M20x1,5

- 20 bouchons :
5/M13x1,5
5/M15x1,5
5/M17x1,5
5/M20x1,5

- 40 joints cuivre :
10 joints Ø 13mm intérieur
10 joints Ø 15mm intérieur
10 joints Ø 17mm intérieur
10 joints Ø 20mm intérieur

Réf. 17971



Clé à bougie à cardan articulée 16/21mm - blister

Carré d'entraînement standard 3/8"
2 douilles avec insert caoutchouc de 16 et 21mm.

Réf.	Conditionnement
15698	blister



Douille à bougie extra-fine de 14mm

Diamètre extérieur 18mm x
longueur 64mm.

Réf.	Poids
71231	0,055kg



NOUVEAU

Pinces à durites

Pinces à clamper pour durite de frein,
carburant, chauffage, refroidissement...

Réf.	Longueur	Conditionnement
15716	150mm	blister
15717	180mm	blister
15719	253mm	blister



Réf. 15716



Réf. 15717



Réf. 15719



Pinces pour durite/siphon/connecteur 250mm

Pour durites, siphons, tubes en plastique et connecteurs jusqu'à 80 mm de diamètre.
Réglage précis pour adaptation optimale aux diamètres les plus divers.
Robuste, très résistante.
à mâchoires dentelées ; jusqu'à Ø 80 mm.

Réf.	Longueur	Conditionnement
13624	250mm	vrac
13625	250mm	carte



Charnière entrepassée à 25 positions de réglage.
Géométrie ergonomique des branches.
Acier au chrome-vanadium, forgé, trempé à l'huile.

AUTOMOTIVE

PINCE À COLLIER - PINCE À SERTIR ET DESSERTIR

Pince à sertir/dessertir 250mm

Pour ouverture et fermeture de colliers Clic.
Acier au chrome-vanadium, forgé, trempé à l'huile.

Réf.	Conditionnement	Longueur	Poids
13650	vrac	250mm	340g
13653	carte		



Inserts de préhension orientables assurant un actionnement sûr des colliers dans n'importe quelle position. Bonne démultiplication, permettant d'ouvrir et de refermer les colliers sans grand effort et en toute sécurité. Pour travailler confortablement, par exemple sur tuyaux de carburant conduites à dépression et toutes sortes de durites. Fonction supplémentaire : desserrage avec ménagement des tuyaux grâce à la mâchoire dentelée. Tête élancée de faible largeur, inserts de préhension orientables: l'outil idéal pour travailler en espaces exigus.

Pince à colliers nylon

Avec couteau intégré.

Réf.	Longueur	Conditionnement
12664	190mm	vrac
12665		carte



Pince à sertir/dessertir 175mm

Spécial collier durite (colliers clic).
Finition brunie, gainée rouge.
Ressort d'ouverture intégré.

Réf.	Longueur	Conditionnement
12550	175mm	vrac
12450		carte

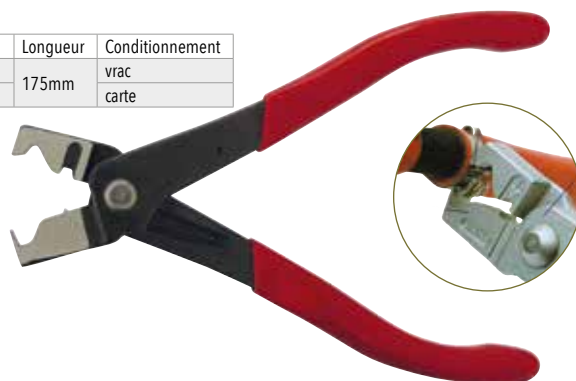

Pince à collier de serrage - coffret de 9pc

Coffret de 9 pièces
Dimensions : 485x300x90mm.

Composition :

- 1 pince à câble 630mm pour colliers auto-serrants
- 1 pince à colliers inclinée à 45°, mors orientable 360°
- 1 pince à colliers clic
- 1 pince plate pour extraire les durites
- 3 pinces droites à colliers avec levier de blocage
- 1 tournevis
- 1 tire-câble

Réf. 17973



Pince à collier autoserrant 70mm max avec cran d'arrêt

Inserts de préhension universels orientables assurant une parfaite prise des colliers dans n'importe quelle position. Extrêmement bonne démultiplication, permettant d'ouvrir les colliers sans grand effort et en toute sécurité. Tête élargie de faible largeur, inserts de préhension orientables: l'outil idéal pour travailler en espaces exigus. Utilisable pour tout type de bague ou collier autoserrant (bande ou fil, à pattes standard ou rabattues). Ouverture maximale des mâchoires jusqu'à 80 mm, plus de 40 mm de marge de serrage. Acier au chrome-vanadium, forgé, trempé à l'huile.

Réf.	13622
Longueur	250mm
Diamètre	70mm
Poids	350g
Conditionnement	vrac

Cran d'arrêt permettant de travailler sans grand effort et en toute sécurité sur un collier serré.
Déverrouillage à une main.



Pince à colliers autoserrants

Idéal pour travailler en espaces exigus. Réglage Quick-Set par glissement direct sur la pièce. Utilisable pour tout type de bague ou collier autoserrant. Acier au chrome-vanadium, forgé, trempé à l'huile.

Réf.	Conditionnement	Longueur	Diamètre	Poids
12391	vrac	250mm	70mm	340g
12283	carte			



Pince à collier autoserrant - présentoir de 10pc

Présentoir en carton de qualité supérieure avec impression haut brillant. Compact, occupe peu de place dans la surface de vente. Dimensions (L x H x P) : 170 x 370 x 170 mm. 10 pinces réf. 12391.

Réf. 12168



Pince à collier autoserrant 18 à 54mm



Avec câble de 630mm. Ouverture de 47mm. Pour colliers autoserrants diamètre 18 à 54mm.

NOUVEAU

GARANTIE 10 ANS

Réf. 12671



Pince à collier autoserrant 18 à 54mm

Pour le montage et démontage des colliers diamètre 18 à 54 mm. Gaine semi rigide pour une facilité d'utilisation. Outil utilisable d'une seule main.

Réf.	12670
Longueur	210mm
Longueur du flexible	620mm



NOUVEAU



Pince à collier autoserrant avec gaine flexible - blister

Réglage par crémaillère avec blocage. Avec gaine flexible. Vendue sans collier.



Réf.	12672
Longueur	87cm
Longueur du flexible	65cm
Conditionnement	blister



AUTOMOTIVE

PINCE À COLLIER - PINCE CIRCLIPS

Pince à collier de serrage à oreille frontale



Pression frontale.

Réf.	12156
Longueur	220mm
Poids	363g



Pince à collier de serrage à oreille frontale et latérale



Pression latérale et frontale.

Réf.	12157
Longueur	220mm
Poids	344g



Pinces droites pour circlips intérieur et extérieur de 12/60mm - pochette de 4pc



NOUVEAU

Trousse en polyester tissé résistant.

Avec fermeture rapide réglable pratique.

Comprenant 4 pinces pour circlips de précision usuelles répondant aux plus sévères exigences :

-pince circlips intérieur droite Ø12-25mm réf.13752

-pince circlips intérieur droite Ø19-60mm réf.13753

-pince circlips extérieur droite Ø10-25mm réf.13785

-pince circlips extérieur coudée Ø19-60mm réf.13786

Réf. 13730



Pinces droites et coudées pour circlips intérieur et extérieur de 19/60mm - pochette de 4pc



NOUVEAU

Trousse en polyester tissé résistant.

Avec fermeture rapide réglable pratique.

Comprenant 4 pinces pour circlips de précision usuelles répondant aux plus sévères exigences :

1x réf. 13786, 1x réf. 13784.

-pince circlips intérieur droite Ø19-60mm réf.13753

-pince circlips intérieur coudée Ø19-60mm réf.13751

-pince circlips extérieur droite Ø19-60mm réf.13786

-pince circlips extérieur droite Ø19-60mm réf.13784

Réf. 13731



Pinces droites et coudées pour circlips de 12/60mm - plateau mousse de 6pc



Sur plateau en mousse pour établis et chariots d'atelier.

Avec empreinte ayant la forme exacte des outils.

Dimensions : 330x32x165mm

Composition :

3 pinces pour circlips intérieur: réf. 13750-13752-13753 (Ø 12-25/19-60)

3 pinces pour circlips extérieur: réf. 13784-13785-13786 (Ø 10-25/19-60)

Réf. 13396



Pinces droites pour circlips intérieur et extérieur de 12/60mm - coffret de 4pc



Pointes imperdables en acier à ressort comprimé, insérées et embouties dans les becs, sans stries, manches gainés de matière plastique anti-glissante.

Réf.	Descriptif
13397	Composition : 4 PINCES
	2 pinces pour circlips intérieurs : réf. 13752-13753 (Ø 12-25/19-60)
	2 pinces pour circlips extérieurs : réf. 13785-13786(Ø 10-25/19-60)



Pinces droites pour circlips intérieur et extérieur 19/60mm - trousse de 4pc



Livrées en pochette

• Pinces droites et coudées

- Longueur 180mm

- Pointes Ø 1,8mm

- Acier Chrome Vanadium

- Finition antirouille

• Pour circlips intérieurs et extérieurs

- Capacité Ø 19 à 60mm

Réf. 13783

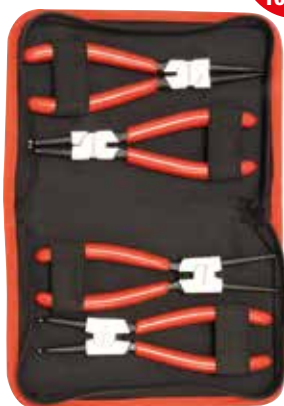

Pinces droites et coudées pour circlips intérieur et extérieur de 10/60mm - coffret de 8pc



Pointes imperdables en acier à ressort comprimé, insérées et embouties dans les becs, sans stries, manches gainés de matière plastique anti-glissante.

Réf.	Descriptif
12140	Composition : 8 PINCES
	4 pinces pour circlips intérieurs : réf. 13750-13751-13752-13753 (Ø 12-25/19-60)
	4 pinces pour circlips extérieurs : réf. 13754-13784-13785-13786 (Ø 10-25/19-60)



Pince droite pour circlips intérieur

DIN 5256 C
Finition brunie, gainée rouge
Forgée et trempée
Bonne tenue du circlips dans les pointes
Pointes renforcées.



Réf.	13713	12531
Longueur	135mm	180mm
Diamètre circlips	10-25mm	19-60mm
Conditionnement	carte	carte



Pince droite pour circlips extérieur

DIN 5254 A
Finition brunie, gainée rouge
Forgée et trempée



Réf.	13710	12533
Longueur	135mm	180mm
Diamètre circlips	10-25mm	19-60mm
Conditionnement	carte	carte

Bonne tenue du circlips dans les pointes
Avec ressort d'ouverture



Pince coudée pour circlips intérieur

DIN 5256 D.
Finition brunie, gainée rouge.
Forgée et trempée.
Bonne tenue du circlips dans les pointes.
Pointes renforcées.



Réf.	13714	12535
Longueur	135mm	180mm
Diamètre circlips	10-25mm	19-60mm
Conditionnement	carte	carte



Pince coudée pour circlips extérieur

DIN 5254 B.
Finition brunie, gainée rouge.
Forgée et trempée.
Bonne tenue du circlips dans les pointes.
Avec ressort d'ouverture.



Réf.	13711	12537
Longueur	135mm	180mm
Diamètre circlips	10-25mm	19-60mm
Conditionnement	carte	carte

Pointes renforcées



Pince droite 570mm pour circlips intérieur 122/300mm

Branches noires vernies par poudrage
Pointes remplaçables en acier de qualité supérieur



Réf.	12123
Pointes droites	
Longueur	570mm
Diamètre circlips	122-300mm
Conditionnement	vrac

La paire de pointes de rechange = réf.30050



Pince droite 560mm pour circlips extérieur 122/300mm

Branches noires vernies par poudrage
Pointes remplaçables en acier de qualité supérieur



Réf.	12125
Pointes droites	
Longueur	560mm
Diamètre circlips	122-300mm
Conditionnement	vrac

La paire de pointes de rechange = réf. 30052



Pince de montage

Pour le montage de rondelles ressort et de circlips sans trou.
Pour dispositif de sécurité d'alésage.
Pour rondelles ressort d'une taille d'écartement minimum de 3,6mm.
Acier électrique au chrome-vanadium, forgé, trempé à l'huile.



Réf.	Longueur	Conditionnement
12396	170mm	vrac
12397	200mm	vrac



Pince coudée 590mm pour circlips intérieur 122/300mm

Branches noires vernies par poudrage
Pointes remplaçables en acier de qualité supérieur



Réf.	12124
Pointes coudées à 90°	
Longueur	590mm
Diamètre circlips	122-300mm
Conditionnement	vrac

La paire de pointes de rechange = réf.30051

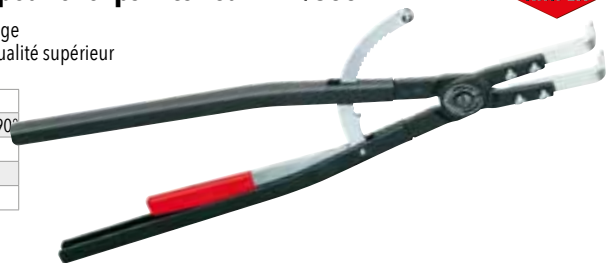

Pince coudée 570mm pour circlips extérieur 122/300mm

Branches noires vernies par poudrage
Pointes remplaçables en acier de qualité supérieur



Réf.	12126
Pointes coudées à 90°	
Longueur	570mm
Diamètre circlips	122-300mm
Conditionnement	vrac

La paire de pointes de rechange = réf.30053



AUTOMOTIVE

PINCE CIRCLIPS

Pince de précision pointes coudées à 90° pour circlips intérieurs



Forgée - pointes rapprochées en fil d'acier à ressort trempé sans rainures. Charnière souple et précise - Très résistante pour une longue durée de vie.

Conditionnement		vrac	carte
Diamètre circlips	Longueur		
8-13mm	130mm	12130	12448
12-25mm	130mm	13750	12634
19-60mm	165mm	13751	12636
40-100mm	215mm	12131	12449
85-140mm	310mm	12132	12451



Pince de précision pointes droites pour circlips intérieurs



Conditionnement		vrac	carte
Diamètre circlips	Longueur		
8-13mm	140mm	12127	12428
12-25mm	140mm	13752	12638
19-60mm	180mm	13753	12640
40-100mm	225mm	12128	12426
85-140mm	320mm	12129	12427



Pince de précision pointes coudées à 45° pour circlips extérieurs



Conditionnement		vrac
Diamètre circlips	Longueur	
19-60mm	185mm	12779
40-100mm	210mm	12778
85-140mm	310mm	12790



Pince de précision pointes coudées à 45° pour circlips intérieurs



Conditionnement		vrac
Diamètre circlips	Longueur	
19-60mm	180mm	12703
40-100mm	225mm	12794
85-140mm	310mm	12786



Pince de précision pointes droites pour circlips extérieurs



Forgée - pointes rapprochées en fil d'acier à ressort trempé sans rainures. Charnière souple et précise - Très résistante pour une longue durée de vie. Ressort d'ouverture intégré dans la charnière.

Conditionnement		carte	vrac
Diamètre circlips	Longueur		
3-10mm	140mm	12452	12133
10-25mm	140mm	12630	13785
19-60mm	180mm	12632	13786
40-100mm	210mm	12788	12262
	225mm	12453	12134
85-140mm	320mm	12455	12135



Pince de précision pointes coudées à 90° pour circlips extérieurs



Conditionnement		carte	vrac
Diamètre circlips	Longueur		
3-10mm	125mm	12457	12136
10-25mm	130mm	12620	13754
19-60mm	165mm	12622	13784
40-100mm	200mm	12459	12137
85-140mm	300mm	12466	12138



Coupe tube de 3 à 25mm cuivre/aluminium

Réf.	13498
Diamètre de coupe	3-25mm
Longueur	67mm
Conditionnement	blister



NOUVEAU



Coupe tube cuivre/aluminium de 3 à 42mm

Réf.	13497
Diamètre de coupe	3-42mm
Longueur	175mm
Conditionnement	boite couleur



NOUVEAU



Coupe tube de 6 à 35mm cuivre/inox/laiton



NOUVEAU

Coupe rapidement et facilement d'une seule main le cuivre, laiton ou acier inoxydable

- Ajustement rapide à une seule main QuickLock : coulisser, couper terminé !
- Permet une utilisation rapide et précise de la molette de coupe sur différents diamètres de tubes
- Confortable : coupe facile grâce aux roulements à aiguilles au niveau de la molette de coupe et des rouleaux de guidage

Réf.	13494
Diamètre de coupe	6 à 35mm
Longueur	260mm
Conditionnement	blister



- Coupe des tubes de Ø 6 - 35 mm (1/4" - 1 3/8") avec épaisseur de paroi jusqu'à 2 mm
- Molette en acier spécial à roulement à billes
- Remplacement rapide et pratique de la molette de coupe, avec molette de rechange dans le pommeau
- Avec outil d'ébavurage rectifié avec précision, facile à enlever
- Boîtier métal léger et durable en magnésium

Coupe tube automatique de 28 à 67mm tuyau d'échappement/tube PVC

Idéal pour tuyaux d'échappement, tubes PVC...
Épaisseur maximum du tube : 3mm.



NOUVEAU

Réf.	13499
Diamètre de coupe	Ø28 à 67mm
Longueur	250mm
Largeur	11,5cm
Conditionnement	boite brochable



Cintreuse manuelle 6/8/10mm pour tuyau de frein

En aluminium.
Tuyaux de freins Ø 6/8/10mm.
Avec rapporteur intégré jusqu'à 180°.

Réf. 13496

NOUVEAU



AUTOMOTIVE

REPOUSSE PISTON

Repousse piston pour étrier de frein - coffret de 18pc

Coffret de 18 pièces.

Composition :

- 1 broche avec filetage à droite
- 1 broche avec filetage à gauche
- 1 plaque d'effort
- 15 adaptateurs.

Ref. 15704

18 pièces



Repousse piston pour étrier de frein - coffret de 21pc

Coffret composé de :

- 1 tourne à gauche
 - 1 tourne à droite
 - 2 plaques d'effort : O - 1
 - 17 adaptateurs : 0-2-3-4-5-6-7-8-9-A-E-F-K-M-N-K1-K2
- Dimensions: 325x255x55mm.

Ref. 71026

21 pièces



Repousse piston pour étrier de frein - coffret de 35pc

Coffret de 35 pièces.

Composition :

- 1 broche avec filetage à droite
- 1 broche avec filetage à gauche
- 4 plaques d'effort
- 24 adaptateurs
- 2 chasses-goupilles
- 2 clés hexagonales
- 1 réserve de lubrifiant 100ml.

Ref. 15703

35 pièces



Repousse piston pour étrier de frein - coffret de 40pc

Coffret de 40 pcs.

Composition :

- 1 tourne à gauche
- 1 tourne à droite
- 4 plaques d'effort
- 26 adaptateurs
- 2 clés 6 pans mâles allongées (6-7mm)
- 2 chasses goupille
- 1 douille 14mm
- 1 douilles 19mm
- 1 douille 6 pans mâle 10mm
- 1 flacon de graisse

Ref. 15603

40 pièces



Repousse piston pneumatique pour étrier de frein - coffret de 16pc

Coffret de 16 pièces.

Composition :

- 1 repousse piston tourne à droite et gauche
- 15 adaptateurs.

Ref. 15702

Pneumatique
16 pièces



Purgeur de liquide de frein pneumatique 5L avec tuyau de 3,8m

Purgeur de liquide de frein à air comprimé.
Convient aussi bien pour la purge d'embrayage que pour la purge de frein.
Pression de travail 6-8 bars.
Dimensions: 324x306x557mm.
Longueur du tuyau: 3,8m

Réf. 71095

Livré en boîte carton avec :

- 1 flacon
- 1 seringue
- 1 adaptateur universel
- 1 tuyau 3,8m.



DRAKKAR
EQUIPEMENT

NOUVEAU

GARANTIE
3 ANS

Vidangeur de circuit de frein pneumatique 1L

Capacité du réservoir 1L.
Vidangeur pneumatique.

Réf. 10486



DRAKKAR
EQUIPEMENT

GARANTIE
3 ANS

Vidangeur de circuit de frein pneumatique 1L avec bouteille de remplissage

Capacité du réservoir 1L.
Vidangeur pneumatique.
Remise de liquide par bouteille spéciale avec robinet.
Livré avec 4 adaptateurs pour maintenir la bouteille dans le bouchon.
(21/30mm-24/32mm-28/37mm-32/41mm).

Réf. 10239



DRAKKAR
EQUIPEMENT

GARANTIE
3 ANS

Vidangeur de circuit de frein pneumatique 1L avec 2 bouteilles de remplissage

Set universel 1L.
Livré avec un raccord BSP 1/4".
Kit complet de purge ou de remplacement de liquide de freins à une personne pour autos, motos, camionnettes...
Permet de vidanger le maître cylindre et de purger le circuit de freinage.
Pression de travail 6-8 bars.

Réf. 71091



DRAKKAR
EQUIPEMENT

NOUVEAU

GARANTIE
3 ANS

AUTOMOTIVE

OUTIL POUR BIELLETTE - LEVIER D'ESSIEU UNIVERSEL

Outil de montage/démontage bielle de direction 28/35mm

De 28 à 35mm.
Auto-serrant.

Réf. 17970



Outil de montage/démontage bielle de direction 35/45mm

De 35 à 45mm.
Auto-serrant.

Réf. 17998



Clé démonte bielle

Outil universel pour démontage des rotules de direction.
Capacité 27-42mm.
Entraînement 1/2".

NOUVEAU

GARANTIE 3 ANS

Réf.	71258
Longueur	38mm
Largeur	53mm
Poids	0,355kg



Outil de montage/démontage bielle 30/35 35/40 40/45 - coffret de 5pc

Coffret composé de :
- 1 rallonge
- 3 douilles Ø30-35 / Ø35-40 / Ø40-45
- 1 clé mâle 6 pans.
Dimensions : 470x160x105mm.

Réf. 71256

NOUVEAU

GARANTIE 3 ANS



Levier d'essieu universel sur train avant

Permet d'écarter les bras de suspension, de direction et autres afin d'intervenir rapidement sur d'autres organes de transmission.

Longueur : 1170mm.
Nombre de positions : 5.
Poids : 5,9kg.

Réf. 15611



Levier d'essieu universel à chaîne

Le levier de force universel est équipé de 2 chaînes qui permettent d'écarter les bras de suspension de manière sûre et sans grande utilisation de force.

Equipé d'un support anti-dérapant.

Minimise le risque de blessure.

Gain de force et de temps grâce à un appui extrêmement ferme.

Longueur : 960mm

Poids : 7kg.

Réf. 15690



NOUVEAU

GARANTIE 3 ANS

Expandeur pneumatique de soufflet de cardan adaptable

Capacité : 25 à 115mm.
Pression max: 9bar.
Entrée d'air: 1/4".

STILKER

NOUVEAU

2 ANS
GARANTIE

Réf. 71276



Expandeur pneumatique de soufflet de cardan adaptable

Pour soufflets de cardans adaptables.
Structure aluminium.
Capacité : de 20 à 110mm.
Pression max : 9 bar.
Entrée d'air 1/4".

DRAKKAR
EQUIPEMENT
3 ANS
GARANTIE

Réf. 15610

1



2



3

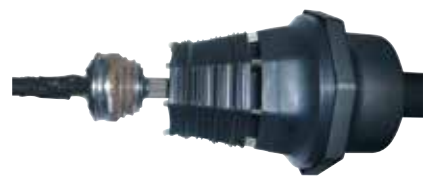

AUTOMOTIVE

KIT DE TESTEUR VÉHICULE

Testeur de pression d'injecteur de carburant essence/diesel - coffret de 30pc

Testeur essence et diesel.

- Mallette composée de:
- 22 adaptateurs pour bougie de préchauffage.
 - 4 adaptateurs pour bougie d'allumage.
 - 1 adaptateur pour injecteurs.
 - 1 manomètre 0 à 40 bars.
 - 1 flexible.
 - 1 raccord coudé.
 - Joints de rechange.

Réf.	71227
Dimensions	435x380x95mm
Poids	3,870kg



DRAKKAR
EQUIPEMENT

NOUVEAU

GARANTIE **3** ANS

30 pièces

Testeur de compression cylindre moteur - coffret de 30pc

Testeur essence et diesel.

- Mallette composée de:
- 22 adaptateurs pour bougie de préchauffage.
 - 4 adaptateurs pour bougie d'allumage.
 - 1 adaptateur pour injecteurs.
 - 1 manomètre 0 à 40 bars.
 - 1 flexible.
 - 1 raccord coudé.
 - Joints de rechange.

Réf.	71229
Dimensions	435x375x92mm
Poids	4,270kg



DRAKKAR
EQUIPEMENT

NOUVEAU

GARANTIE **3** ANS

30 pièces

Testeur de système de refroidissement - coffret de 21pc

21 pièces.

Kit complet pour la détection de fuites dans les systèmes de refroidissement. Comprend des adaptateurs avec raccords rapides compatibles avec la majorité des voitures européennes et japonaises. Adaptateurs génériques permettant l'utilisation sur une large gamme de véhicules et systèmes. Livré en coffret plastique avec notice.

Réf.	71050
Dimensions	430x330x100mm
Poids	3kg



DRAKKAR
EQUIPEMENT

NOUVEAU

GARANTIE **3** ANS

21 pièces

Testeur et remplissage pneumatique de système de refroidissement - coffret de 27pc

Mallette composée de:

- 1 pompe avec manomètre 0 à 2,5 bar.
 - 17 bouchons vissés en ABS.
 - 3 bouchons quart de tour en métal.
 - 1 clé de vissage.
 - 1 thermomètre 0 à 200°C.
 - 2 connecteurs R123/R124 et R123/R125
 - 1 kit de remplissage de circuit de refroidissement par dépression.
 - 1 adaptateur conique 15-44mm.
- Compatible avec la majorité des marques de voiture.

Réf.	71052
Dimensions	535x475x105mm
Poids	5,5kg



DRAKKAR
EQUIPEMENT

NOUVEAU

GARANTIE **3** ANS

27 pièces

Réservoir pour remplissage d'huile de transmission

Réservoir pour remplissage d'huile de transmission avec pompe pour éviter la détérioration de l'huile.
Permet de remplir rapidement et facilement l'huile de transmission de différents véhicules.
Comprend 8 adaptateurs pour les différents constructeurs comme Audi, BMW, Lexus, Mercedes, Mini Cooper, Nissan, Porsche, Skoda, Toyota, Volvo, Volkswagen, livrés dans une mallette avec insert mousse.
En polypropylène avec un dispositif de pompage et un tuyau 1/2"x1,6m.

Réf.	71105	71107
Capacité	7,5L	9,5L



DRAKKAR
EQUIPEMENT
GARANTIE
NOUVEAU
3 ANS

Remplissage pneumatique de système de refroidissement - lot de 6pc

Purge l'air du circuit de refroidissement.
Contrôle de fuites.
Remplissage du système de refroidissement.
4 adaptateurs pour la plupart des véhicules.

Réf. 71061



DRAKKAR
EQUIPEMENT
GARANTIE
NOUVEAU
3 ANS

Seringue à gasoil transparente 1500ml avec joint viton

Transparente.
Grande capacité.
Graduation 10ml.
Tuyau transparent 400mm avec bouchon polypropylène.
Vanne trop rotative.
Convient pour le gasoil.
Idéal pour changer les filtres à gasoil des moteurs diesel.
Permet d'amorcer la pompe.
Bague caoutchouc pour une meilleure prise en main.
Pied de stabilisation en position horizontale.
Livré avec 5 adaptateurs.

Réf.	56100
Capacité	1500ml

DRAKKAR
EQUIPEMENT
GARANTIE
NOUVEAU
3 ANS

1500ml
Gasoil



Clé de trappe à réservoir à carburant à approche rapide

3 branches à fente.
Diamètre réglable de 89mm à 170mm.
Entraînement hexagonal 15mm.
Molle de serrage.
Conçue pour le serrage et desserrage des écrous de trappes de réservoir de carburant lors d'interventions sur les jauges, pompes à essence...

Réf.	Poids
71249	0,940kg



DRAKKAR
EQUIPEMENT
GARANTIE
NOUVEAU
3 ANS

Compresseurs de segment avec pince - coffret 10pc

- Malette composée de:
- 3 sangles à segments.
 - 1 racleur à gorges.
 - 1 pince écarte segments.
 - 3 embouts de racleurs.
 - 1 clé mâle 6 pans.
 - 1 clé S tournevis.

Réf.	71150
Dimensions	460x275x85mm
Poids	2,645kg



NOUVEAU

Sangle à segment 53 à 125mm



1 compresseur de segment + 1 clé.
Diamètre variable de 53 à 125mm.

Réf.	71146
Hauteur	76mm
Poids	0,240kg

NOUVEAU



Lève soupape

Compresseur de ressort de soupapes 35-200mm.
2 embouts :
- ø 24mm : ouverture 21-25mm
- ø 30mm : ouverture 24-30mm
Conçu pour les moteurs essence et diesel.

Réf.	71160
Dimensions	415x295x30mm
Poids	2,550kg

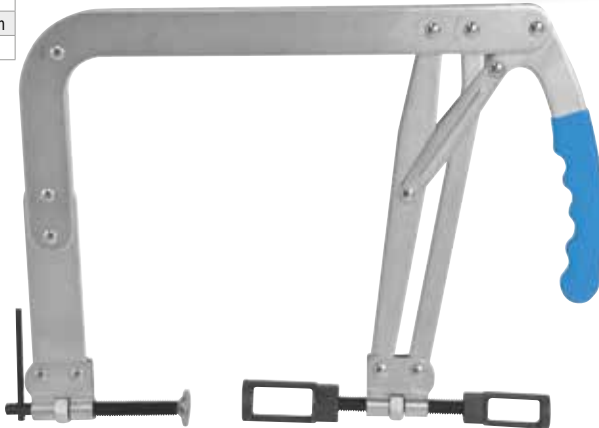

NOUVEAU

Sangle à segment 60 à 175mm



1 compresseur de segment + 1 clé.
Diamètre variable de 60 à 175mm.

Réf.	71148
Hauteur	151mm
Poids	0,480kg

NOUVEAU



Rodoir de soupape - lot de 2pc

2 manches avec ventouses à chaque extrémité.
Manche en bois.
Dimensions:
- Grand: longueur 220mm - ventouses diamètre 27 et 34mm
- Petit: longueur 209mm - ventouses diamètre 15 et 20mm

Réf.	Poids
71152	0,08kg



NOUVEAU

Douille fendue pour tête injecteur diesel - coffret de 4pc

Coffret composé de 4 douilles fendues pour injecteurs 25-27-29-30mm.

Réf.	71158
Dimensions	225x140x60mm
Poids	1,55kg



NOUVEAU

Douille fendue 22mm pour sonde lambda 3/8"

Douille 22mm sonde lambda 3/8". Taille de l'empreinte: 22mm.
Entrainement: 3/8".

Réf.	71154
Diamètre	22mm
Longueur	80mm
Poids	0,245kg



NOUVEAU

Douille fendue 22mm pour sonde lambda 3/8" excentrée

Profil: 6 pans, fendue, déportée. Taille de l'empreinte: 22mm.
Carré: 3/8".

Réf.	71155
Dimensions	58x35x31mm
Poids	0,140kg



NOUVEAU

Vidéoscope sur batterie écran 3,5" avec sonde 5,5mm

Écran 3,5" TFT LCD 320x240 pixels.
IP 67.
Champ de vision : 57°.
Profondeur de champ : 3-7cm.
Interrupteur on/off.
Enregistrement photo et vidéo.
Couleur ou noir et blanc.
Format image : JPEG (720x480).
Format vidéo : AVI (360x240).
Éclairage 4 LED avec réglage de la luminosité des LED.
Zoom.
Date et heure.
Rotation d'image.
Carte mémoire micro SD 4Gb.
Prise USB pour le transfert des données (câble fourni).
Sortie TV NTSC ET PAL (câble fourni).
Indicateur lumineux : vert chargé - rouge en charge.
Possibilité de recharger la batterie par câble USB.
Batterie Li-ion rechargeable 3,5V 1700mAh.
100/240VAC/12VDC/50/60Hz.
Fonctionne 3 à 4 heures en continu.
Sonde: Ø 5,5mm - 1m

Réf. 17153

LES +

- Écran extra large 85mm
- Langue française
- Sonde extra fine Ø5,5mm, 1m
- Mode photo/mode vidéo
- Livré en mallette

DRAKKAR
EQUIPEMENT

Livré avec : câble vidéo,
câble USB, chargeur, notice.

GARANTIE
3
ANS

Permet le diagnostic visuel sans
démontage des pièces !



Batterie pour vidéoscope réf.17153

Pour réf.17153

Réf. 17154



Caméra pour vidéoscope 5,5mm

Pour réf.17153

Réf. 17152



DRAKKAR
EQUIPEMENT

Vidéoscope sur piles écran 2,7" avec sonde 9mm

Écran 2,7" TFT 320x240 pixels.
Sonde flexible Ø 9mm 1,5m IP 67.
Éclairage 4 LED.
5 niveaux de luminosité.
Zoom numérique x2 à pas de 10%.
Champ de vision: 53°.
Profondeur de champ: 3-7cm.
Fonctionne environ 44min en continu.
Alimentation électrique piles 4x1,5V type AA.

Réf. 71000

LES +

- Câble et tête de caméra étanche.
- Rotation manuelle des images à 180°.
- Piles incluses

Laserliner

NOUVEAU



AUTOMOTIVE

CLÉ DYNAMOMÉTRIQUE

Clé dynamométrique 1/4" 2 à 24Nm

Blocage par molette.
Graduée de 2,25 - 22,5 Nm - 0,23 à 2,3 mkg.
Cliquet 1/4".
En coffret PVC.

Réf.	15247
Plage du couple de serrage	2 à 24 Nm
Longueur	276mm
Poids	0,58kg



LES +
→ Réversible



Clé dynamométrique 1/2" réversible 5 à 50mm

Avec carré mâle, réversible.
Réglable pour le serrage de filets à gauche.
Réglage de couple verrouillable.
Blocage très sûr de l'outil d'actionnement par système de verrouillage vissé.
Echelle de mesure isolée et transparente.
Livrée avec certificat d'étalonnage.
Acier au chrome-vanadium.

Réf.	13992
Plage du couple de serrage	5 à 50Nm
Longueur	385mm
Poids	1,23kg

Isolé 1000V

LES +
→ Réversible



Clé dynamométrique 1/2" 28 à 210Nm

Blocage par molette.
Graduée de 2,8 à 21 mkg.
Cliquet 1/2".
En coffret PVC.

Réf.	15226
Plage du couple de serrage	28 à 210 Nm
Longueur	465mm
Poids	1,3kg

LES +
→ Réversible
→ Avec 2 rallonges de 120 et 30 mm



Clé dynamométrique 1/2" mécanique

Clé à déclenchement.
Cliquet 1/2".
En coffret PVC.

Réf.	15180	15181
Plage du couple de serrage	10 à 50Nm	40 à 200Nm
Longueur	360mm	500mm
Poids	0,92kg	1,2kg

LES +
→ Fenêtre de lecture
→ Réglage avec verrouillage rapide



Mesure angulaire

Echelle 360°.
Graduation 2° et 30°.
Cadran Ø68mm - 1/2".

Ref. 15251



Tableau de conversion	
1 Ft-Lb=0,1383Mkg=1,3556Nm	
1 Mkg=7,233 Ft-Lb=9,806Nm	
1 Nm=0,1019Mkg=0,73756 Ft-Lb	

Micromètre de 0 à 25mm 1/100 - coffret

0-25mm Précision 1/100mm.
En coffret - avec clé de serrage.
Moilette d'avance rapide.

Ref. 14302



Jauge de mécanicien de 0,05 à 1mm 13x100mm

Support métal. - Extrémité conique.
De 0,05 à 1mm (par 0,05).
Longueur 100mm.
Largeur 13mm.

Ref.	Conditionnement
14454	vrac
14457	carte



Coffret pied à coulisse 150mm 1/50 avec jauge de profondeur et réglet

Lecture 0 - 150mm.
Acier inoxydable trempé - Jauge de profondeur.
Avec roulette coulissante et vis de blocage.
Réglet 200mmx13mm.

Ref.	Conditionnement
14401	coffret
14400	carte



Coffret pied à coulisse 200mm 1/50 avec jauge de profondeur et réglet - coffret

Lecture 0 - 200mm.
Acier inoxydable trempé - Avec vis de blocage, jauge de profondeur.
Réglet 200mmx13mm.

Ref. 14402

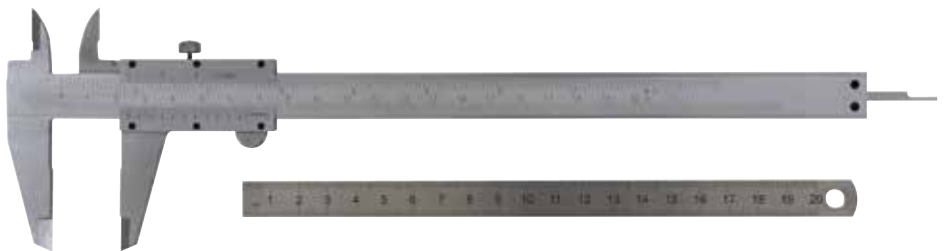

Coffret pied à coulisse digital 150mm 1/100 avec jauge de profondeur - coffret

Lecture 0 - 150mm.
De grande précision - Jauge de profondeur.
Avec roulette coulissante et vis de blocage.
Remise à zéro - Bouton arrêt.
Lecture en mesure impériale ou métrique sur simple pression.
En acier inoxydable.
Ecran LCD.
Pile LR44.
Livré en coffret avec 2 piles.

Ref. 14404



Boîtier de contrôle faisceau d'attelage 7/13 broches

Pour faisceau d'attelage du véhicule.
7 broches / 13 broches.
12V.
Pour passer en 13 broches : 2 adaptateurs M et F inclus.
En blister.

Ref. 17125



Boîtier de contrôle faisceau d'attelage 7 broches avec câble de 4m

Pour faisceau d'attelage du véhicule.
12V - 7 broches.
Avec câble de 4m.

Ref. 17110



Analyseur auto digital avec prise OBDII

Vous pouvez maintenant trouver la panne de votre véhicule grâce au lecteur de code multimarque OBDII.

Lit les codes de défaut sur chacun des points de contrôle :

- moteur,
- boîte de vitesse automatique,
- climatisation,
- airbag,
- pression de pneumatiques,
- Epb (frein de parking électrique),
- suspension moteur,
- ordinateur de bord.

Pour la plupart des véhicules et camions légers Essence à partir de l'année 2000 et Diesel à partir de 2003, équipés d'un port OBD II (utilisant les protocoles CAN, VPW, PWM, ISO ou KWP2000)

Affichage LCD 2 lignes, 8 caractères.

Alimentation 8 à 16V via la batterie.

Livré avec notice d'utilisation, manuel de correspondance code/panne.

Gain de temps et d'argent sur le cout élevé des réparations.

Vérifications régulières pour maintenir les performances du moteur et éviter des réparations onéreuses.

Permet l'identification de problèmes sur les véhicules avant achat ou vente.

Ref. 09095



LES +
→ Rapide
→ Economique

Testeur de batterie bluetooth

Instrument de surveillance et de gestion intelligente de la batterie par Bluetooth.
En branchant le Battery Link à la batterie et en téléchargeant l'application gratuite sur le téléphone ou sur la tablette, les informations sur l'état de la batterie (état de charge, statistiques...) sont toujours disponibles et consultables.
Adapté à toutes les batteries de voitures, motos, et moteurs 12/24V (à partir de 7V).
Surveillance de l'état de charge de la batterie avec signalisation des situations critiques, statistiques sur l'état de charge de la batterie.
Synchronisation de plusieurs Battery Link sur un unique dispositif pour surveiller plusieurs batteries.



NOUVEAU

Avec application smartphone

Ref.	04019
Dimensions	69x45x15mm
Poids	0,042kg

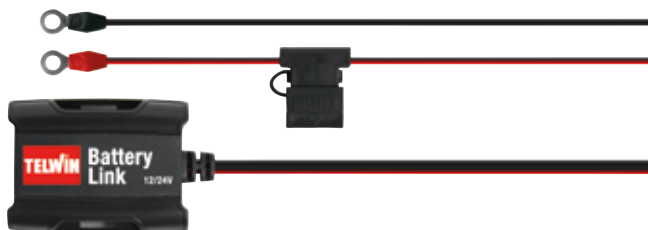

Rallonge 3,7m prise OBDII et prise allume cigare

Avec prise allume-cigare.
Longueur : 3,80m.

Ref. 04032

Permet de se raccorder à un autre véhicule pour ne pas perdre les données lorsque l'on débranche la batterie.



VOLTMÈTRE - TESTEUR ET DETECTEUR DE TENSION

Testeur métallique 6V-12V - 24V

Livré avec ampoule navette.

Réf.	Conditionnement
17280	vrac
17281	carte



Ampoule de rechange pour testeur réf.17280

Pour testeur 17280 et 17281

Réf. 17282



Voltmètre 6 à 400V AC/DC

Utilisation entre -5°C et 40°C.
Tension : plage de mesure: 6V ~ 400V DC/AC.
Protection : IP 54.
Fréquence : 50Hz ~ 60Hz (AC).
Alimentation : 2 piles bouton 1.5V, LR44 fournies.
Catégorie mesures: CAT III 400V.
Plage de lecture : 6V / 12V / 24V / 50V / 120V / 230V / 400V.
Les indicateurs LED s'allument pour indiquer la tension lue.

Réf.	09093
Dimensions	210x30x30mm
Poids	200g



Testeur de continuité / voltmètre avec câble de masse 1,5m

Appareil conçu pour réduire le temps de diagnostic des systèmes électriques automobiles. Après un simple raccordement entre l'appareil et la batterie du véhicule, le technicien peut alimenter la pointe de touche d'un courant positif ou négatif en basculant l'interrupteur en avant ou en arrière. Équipé d'une protection contre la surintensité, le testeur assure sa propre sécurité et celle des composants du véhicule lors des tests en cas de surtension et inversion de polarité.

- Test de continuité
- Test de polarité
- Mesure de la tension DC de 2V à 24V
- Vérification des lampes, des composants et moteur électrique (lèves vitres, moteur d'essuie-glace, démarreur...)
- Suivi et localisation des courts circuits
- Détection de mauvais contacts.

Réf.	09092
Dimensions	274x53x42mm
Poids	385g

Grande longueur du câble de masse: 1,5m.



Stylo testeur de tension

Détection sans contact des câbles sous tension de 24 VCA à 1000 VCA.
Localisation des tensions électriques dans les câbles, les prises, les culots de lampes et les fusibles.
Localisation des coupures dans les fils et les câbles.
Cat III, 1000V, utilisable pour les mesures dans l'ensemble de l'installation électrique d'un bâtiment.
Très forte sensibilité pour la recherche des câbles à des profondeurs plus importantes (fonction 200m).
Témoin à LED.
Lampe de poche intégrée.
Clip de maintien dans la poche poitrine.
Alimentation: 2 piles 1,5V AAA fournies.

Réf. 71010

LES +
➔ Sacoche et piles incluses.
➔ Lampe de poche intégrée.



Détecteur de tension électrique

Plage de mesure AC 110-230V, 50-60Hz.
Alimentation électrique pile alcaline 1x9V type 6LR 61.
Commande à une touche pour régler les différents modes de mesure.
Emploi simple et sûr grâce au guidage de l'utilisateur sur l'écran ACL.
Calibrage automatique.
Signaux acoustiques et optiques de détection d'objets.
Avertisseur de tension en continu pour une sécurité exemplaire.
Détection des poutres bois/métal.
Détection des câbles sous tension.

Réf. 71020

LES +
➔ Pile incluse

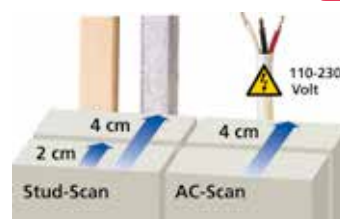

Doigt télescopique 180 à 800mm aimanté avec LED - blister

Eclairage en bout.
Puissance aimant: 2,3kg

Réf.	Longueur	Conditionnement
14310	de 180 à 800mm	blister



Doigt flexible aimanté 565mm avec Led - blister

Avec poignée ABS.
Eclairage en bout.
Puissance aimant: 2,3kg.
Pile incluse.

Réf.	Longueur	Conditionnement
14309	565mm	blister



Pince "attrap'tout" 620mm - carte

Longueur : 620mm.
Pince 4 griffes rétractables.
Aimant central.
Pour saisir les pièces métal et PVC.

Réf.	Conditionnement
05782	carte

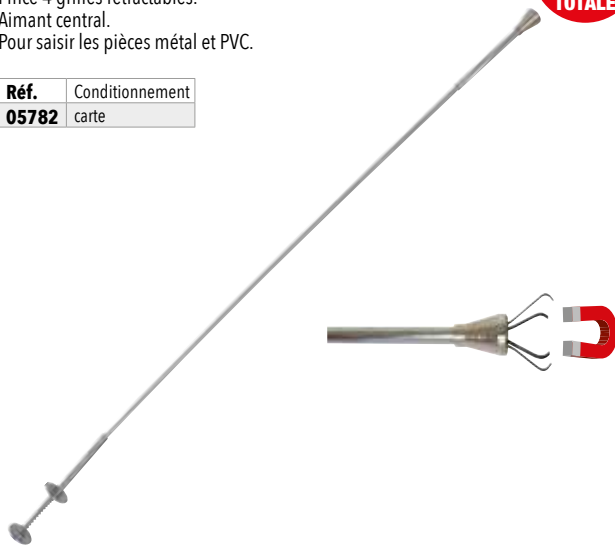

Miroir d'inspection télescopique 290 à 876mm avec LED - blister

Eclairage 2 LED avec interrupteur.
Dimensions du miroir : 52x85mm.
Longueur : de 290 à 876mm.
Piles boutons lithium CR2032 non incluses.

Réf.	Conditionnement
05783	blister



Pince droite 200mm pour cosse de bougie et pièces rondes

Grande résistance à la flexion des pointes de la pince.
Intérieur des mâchoires strié en croix.
Acier électrique au vanadium, forgé, trempé à l'huile.
Tête polie.
Poignées gainées en plastique.
Pine noire atramentisée.
Becs coudés à 45°, demi-ronds, longs.
Egalement utilisable pour saisir les cosses de bougie et les pièces rondes (pince pour cosses de bougie).

Réf.	12343
Longueur	200mm
Longueur des mâchoires	73mm

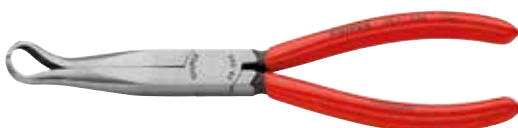

NOUVEAU

Pince droite 160mm pour lampes halogènes gainée

Pour l'installation de diodes et lampes halogènes.
Becs de saisie revêtus de plastique.
Acier électrique au chrome-vanadium, forgé, trempé à l'huile.
Tête polie.
Poignées gainées en plastique.
Pince noire atramentisée.

Réf.	Longueur
12342	160mm

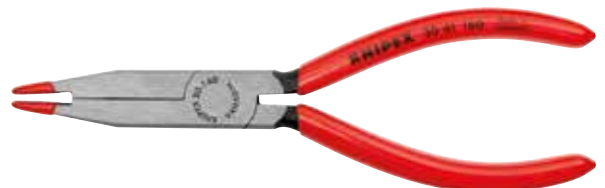

NOUVEAU

DÉMONTAGE DE FICHES - OUTIL POUR GARNITURE DE PORTE

Outils de démontage de fiche de bornier - coffret de 23pc

Pour les connecteurs électriques automobile/agricole.

Réf. 17974

Coffret multimarques
23 empreintes différentes



Pince multifonctions pour masse d'équilibrage

Livrée seule

Réf. 15601



Pince pour garniture de porte

Permet d'extraire les clips et les agrafes des garnitures de portes

Réf. 15714



Levier de démontage de garniture de porte

Réf. 15692



Levier de démontage de garniture - lot de 6pc

Longueur 196mm à 205mm.
6 leviers en plastique pour le montage et le démontage des garnitures de voitures, des clips en plastique...

Réf. 71192

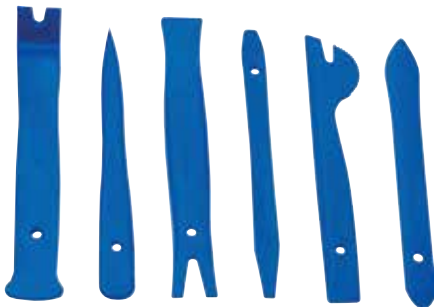

Levier de démontage de garniture - lot de 5pc

Ces outils sont absolument parfaits pour retirer moulages, badges, ou encore panneaux de porte. Ils permettent de soulever tout ce qui est clipsé ou collé. Ces leviers ont été conçus dans un mélange de poly-nylon pour prévenir tout dommage.

Réf. 15606



Levier de démontage de garniture - lot de 11pc

11 leviers en plastique pour le montage et démontage des garnitures de voitures, des clips en plastique, rétroviseurs, etc...

Spécialement conçu pour atteindre des zones de travail étroites

Plastique renforcé par fibre de verre

Sans risque de détérioration de la peinture, des pièces en plastique et en métal.

Fermeture étui par bande auto-agrippante.

Réf. 18759

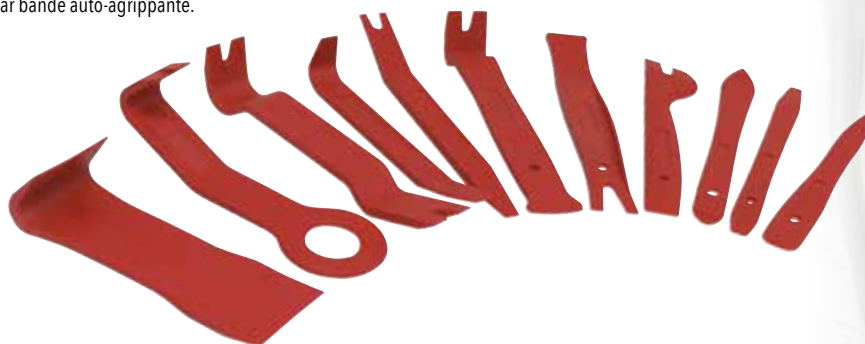

AUTOMOTIVE

OUTIL DE RÉPARATION CARROSSERIE

Vérin hydraulique de réparation carrosserie 10T - coffret 15pc

En coffret métallique
Course du vérin : 130mm
Hauteur mini : 322mm
Poids : 32kg



Réf.	15375
Descriptif	1- Pompe hydraulique de 10T
	2- Tube à verrouillage rapide 110mm
	3- Tube à verrouillage rapide 265mm
	4- Tube à verrouillage rapide 365mm
	5- Tube à verrouillage rapide 520mm
	6- Adaptateur fileté
	7- Coussinet
	8- Dos de clavette
	9- Tête en V
	10- Base
	11- Tête d'angle
	12- Connecteur
	13- Tête souple en caoutchouc
	14- Ecarteur (500Kg max)
	15- Flexible 1500mm



10T

Vérin hydraulique de réparation carrosserie 10T - coffret sur roues 15pc

Livré dans une mallette avec 2 roues.
Poids : 37kg.



Réf.	15489
Descriptif	1- Pompe hydraulique de 10T
	2- Tube à verrouillage rapide 125 mm
	3- Tube à verrouillage rapide 250 mm
	4- Tube à verrouillage rapide 350 mm
	5- Tube à verrouillage rapide 475 mm
	6- Adaptateur fileté
	7- Coussinet
	8- Dos de clavette
	9- Tête en V
	10- Base
	11- Tête d'angle
	12- Connecteur
	13- Tête souple en caoutchouc
	14- Ecarteur (500Kg max)
	15- Flexible 1800mm

Idéal pour applications de levage, de tirage et de poussée dans des ateliers de réparation carrosserie, applications industrielles...



10T

Marteau et tas de carrossier - mallette de 7pc

Coffret 3 marteaux + 4 tas pour carrossier
1 marteau tête ronde plate, ronde pointue
2 marteaux tête ronde plate, plate carrée
1 tas talon
1 tas américain
1 tas virgule
1 tas enclume

Réf. 12804



NOUVEAU



Pistolet à mastic tube métallique pour cartouches et poches

Pistolet mixte pour cartouches classiques (310ml) et poches.
Corps, poignée ergonomique et gâchette en aluminium.
Avec tige de débouchage pour cartouche déjà entamée.
Démontage facile.
Livré avec un embout d'application.



NOUVEAU

Réf.		Poids
15738	pour poche de 400ml	0,44kg
15741	pour poche de 600ml	0,60kg



Réf. 15741

Réf. 15738

Equerre de redressage 8T 3650/6500mm avec accessoires pour carrosserie

Facilité d'emploi grâce au dispositif d'inclinaison gauche/droite du bras vertical.
 Largeur mini : 3650mm
 Largeur max : 6500mm
 Hauteur : 1750mm

Réf.	Poids
72000	340kg

OMCN
TOOL

NOUVEAU

GARANTIE
5
ANS



Débosselleur manuel à pompe avec masse à inertie 1,2kg

Masse à inertie pour débosselage sans peinture.
 Pompe manuelle.
 Composition :
 Ventouse 75mm.
 Ventouse 100mm.
 Ventouse 125mm.
 Crochet de tirage.
 Pompe manuelle pour ventouse.
 Poids de la masse à inertie 1,22kg.

Réf. 71130



DRAKKAR
EQUIPEMENT
GARANTIE
3
ANS

NOUVEAU

Ventouse débosselage 75mm

Ventouse 75mm en aluminium.
 Gâchette de relâche.
 Non destiné à des opérations de levage.

Réf.	71123
Capacité	10kg
Diamètre	75mm
Poids	0,375kg



DRAKKAR
EQUIPEMENT
GARANTIE
3
ANS

NOUVEAU

Ventouse débosselage 100mm

Ventouse 100mm en aluminium.
 Gâchette de relâche.
 Non destiné à des opérations de levage.

Réf.	71125
Capacité	15kg
Diamètre	100mm
Poids	0,42kg



DRAKKAR
EQUIPEMENT
GARANTIE
3
ANS

NOUVEAU

Ventouse débosselage 125mm

En aluminium.
 Gâchette de relâche.
 Non destiné à des opérations de levage.

Réf.	71127
Capacité	20kg
Diamètre	125mm
Poids	0,62kg



DRAKKAR
EQUIPEMENT
GARANTIE
3
ANS

NOUVEAU

AUTOMOTIVE

VENTOUSE

Ventouse 60mm 3kg

Ventouse avec verrouillage par levier.

Réf.	71206
Capacité	3kg
Diamètre	60mm
Poids	0,06kg



NOUVEAU GARANTIE 2 ANS

Ventouse double 118mm 80kg

1 poignée avec 2 ventouses, verrouillage par levier.
Dimensions : 325x118x85mm.

Réf.	71208
Capacité	80kg
Diamètre	118mm
Poids	0,515kg



NOUVEAU GARANTIE 2 ANS

Ventouse triple 118mm 100kg

Poignée triple à ventouse verrouillage par levier.
Dimensions : 321x223x80mm.

Réf.	71210
Capacité	100kg
Diamètre	118mm
Poids	0,780kg



NOUVEAU GARANTIE 2 ANS

Ventouse à pompe 180mm 35kg

Diamètre 180mm.
Capacité 35kg.
Pompe à dépression équipée d'un piston en laiton.

Réf.	71129
Capacité	35kg
Diamètre	180mm
Poids	1kg



NOUVEAU GARANTIE 3 ANS

Ventouse double articulée 117mm 30kg

Matière : plastique ABS.

Réf.	71200
Capacité	30kg
Diamètre	117mm
Poids	0,58kg



NOUVEAU GARANTIE 3 ANS

Ventouse double articulée (2 pc) 117mm 60kg avec sangle 5m

Sangle à cliquet rapide 5m.
Verrouillage par levier.
Poignée de manutention.
Capacité de chaque double ventouse : 30kg.

Réf.	71204
Capacité totale	60kg
Diamètre	117mm
Poids	1,8kg



NOUVEAU GARANTIE 3 ANS

